

MONTÁŽNÍ NÁVOD MONTÁŽNY NÁVOD



Model:

8201 Lux Steam
NERO LUX STEAM

Rozměr/Rozmer:

800 × 800 × 2 230 mm

900 × 900 × 2 230 mm

INSTALACE - INŠTALÁCIA

Pozor!!! - při koupi výrobku a před jeho instalací jej pečlivě překontrolujte, zda není mechanicky nebo jiným způsobem poškozen.

Po instalaci již nebude brán ohled na poškození tohoto typu.

- Sprchový box instalujte do předem stavebně připraveného prostoru. Tento box musí být instalován do prostoru kompletně obloženého obklady a dlažbou.
- Výrobek musí být vyjímatelný bez násilných stavebních zásahů. Je nutné zajistit montážní prostor okolo koutu min. 60cm!!!
- Před uvedením boxu do provozu je nutné všechny styčné plochy řádně zasilikonovat a dotáhnout všechny spoje rozvodných hadic.
- Před zasunutím boxu do stavebně připraveného prostoru je nutné zkontrolovat těsnost všech rozvodných hadic.

POZOR!!! Při manipulaci může dojít k povolení i zdánlivě pevných spojů.

Je proto nutné před uvedením do provozu zkontrolovat těsnost všech spojů a v případě netěsnosti tyto spoje dotáhnout (utěsnit).

POZOR!!! -pri kúpe výrobku a pred jeho inštaláciou výrobok dôkladne překontrolujte, či nie je mechanicky alebo iným spôsobom poškodený. Po nainštalovaní výrobku, v prípade poškodenia, už nebude uznaná reklamácia na výrobok.

- Sprchový box inštalujte do vopred stavebne pripraveneho priestoru. Tento box musí byť inštalovaný do priestoru kompletne obloženého obkladmi a dlažbou.
- Výrobek musí byť vyberateľný bez násilných stavebných zásahov!!!
- Pred uvedením boxu do prevádzky je nutné všetky styčné plochy riadne zasilikónovať a dotiahnúť všetky spoje rozvodných hadic.
- Pred zasunutím boxu do stavebne pripraveneho priestoru je nutné skontrolovať tesnosť všetkých rozvodných hadic.

POZOR!!! Pri manipulácii môže dôjsť k povoleniu i zdánlivo pevných spojov.

Je preto nutné pred uvedením do prevádzky skontrolovať tesnosť všetkých spojov a v prípade netesnosti tieto spoje dotiahnúť (utesniť).

VODOINSTALACE - VODOINŠTALÁCIA

Vodoinstalace musí být provedena dle předpisů pro vnitřní vodovody dle EN 806-1 a vnitřní kanalizaci dle EN 274.

Pro připojení vodovodní baterie musí být voda vyvedena v místech dle nákresu. Rozvody teplé a studené vody musí být provedeny v 1/2" trubkách s ukončeny 1/2" kolínky, na kterých jsou našroubovány rohové ventily.

Tyto ventily musí být opatřeny filtry nečistot, aby se zamezilo problémům způsobeným nečistotami ve vodě. V případě, že tyto filtry nebudou nainstalovány, nebudou uznány reklamace na bateriový systém.

Následné napojení teplé a studené vody se provádí pomocí pancéřových flexibilních hadiček.

Odpadové potrubí musí být připraveno před usazením masážního zařízení. Napojení sifonu na odpad provedeme pomocí flexibilních odpadových trubek.

PROVOZNÍ TLAK NESMÍ PŘESÁHNOUT 1,8-3 BAR !!!

Vodoinstalace musí být provedena dle předpisů pro vnitřní vodovody dle EN 806-1 a vnitřní kanalizaci dle EN 274.

Pro připojení vodovodní baterie musí být voda vyvedena v místech dle nákresu "stavební připravenost". Rozvody teplé a studené vody musí být provedeny v 1/2" trubkách s ukončeny 1/2" kolínky, na kterých jsou našroubovány rohové ventily.

Tyto ventily musí být opatřeny filtry nečistot, aby se zamezilo problémům způsobeným nečistotami ve vodě. V případě, že tyto filtry nebudou nainstalovány, nebudou uznány reklamace na bateriový systém.

Následné napojení teplé a studené vody se provádí pomocí pancéřových flexibilních hadiček.

Odpadové potrubí musí být připraveno před usazením masážního zařízení. Napojení sifonu na odpad provedeme pomocí flexibilních odpadových trubek.

PROVOZNÍ TLAK NESMÍ PŘESÁHNOUT 1,8-3 BAR !!!

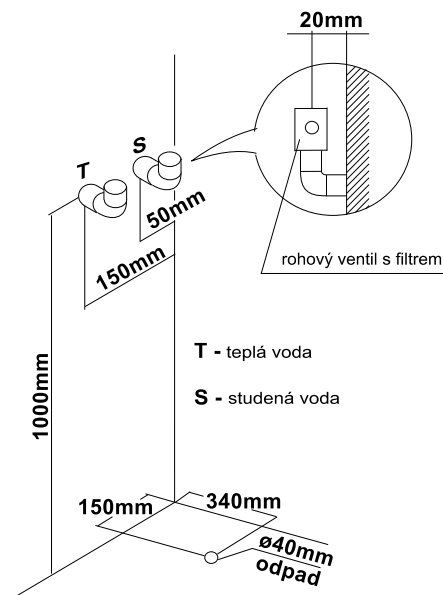

VODOINSTALACE - VODOINŠTALÁCIA

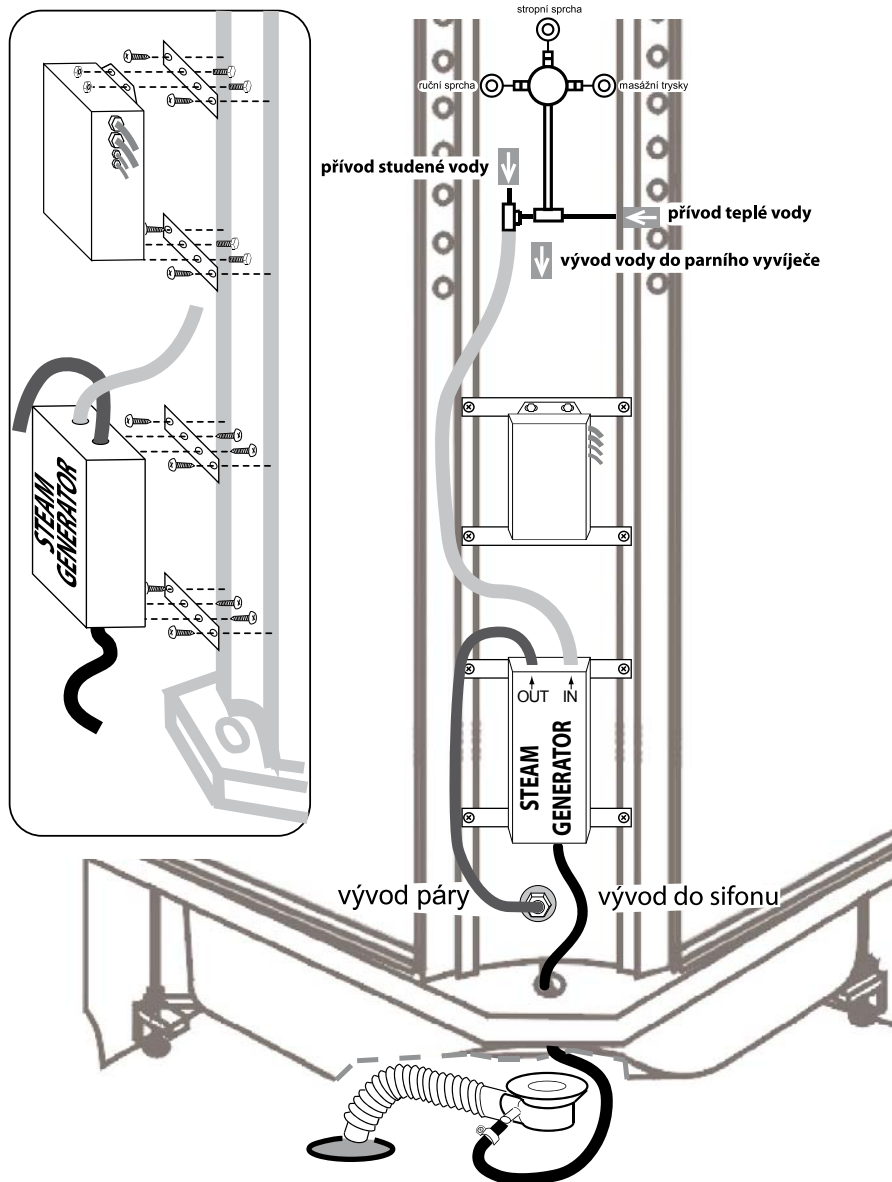

Hydromasážní box je zařízení třídy ochrany I.

Veškeré instalace a zásahy do elektrických rozvodů může provádět pouze osoba s příslušnou elektrotechnickou kvalifikací s oprávněním pro dodavatelskou montáž podle vyhl.č.20/1979 Sb v platném znění.

Přívod elektrického napětí:

Pro instalovaný výkon zařízení je nutný samostatný pevný přívod elektrického napětí 230V, 50Hz, kabelem o průřezu 3x2,5mm² (se žluto/zeleným vodičem), zakončeným v elektroinstalační krabici s krytím min. IP X4, umístěné v prostoru nad hydromasážním sprchovým boxem.

Pod sprchový box přiveďte zemnicí drát Cu min 4mm².

Elektroinstalace musí odpovídat požadavkům ČSN 33 2000-7-701 – napájecí soustava TN-S, doplněno proudovým chráničem s vybavovacím proudem 30mA. V napájecím rozváděči musí být umístěn hlavní vypínač dle ČSN 332000-5-537/01 (IEC 60 364 -5-537).

Elektrické zařízení hydromasážního sprchového boxu musí být jištěno samostatným jističem:

In 16 A/pro parní box/, In 6A /pro masážní box/

Lze použít proudové chrániče kombinované s jističem. Je-li součástí dodávky sprchového boxu proudový chránič, integrovaný do přívodního kabelu zakončeného zástrčkou, nutno tento vč. zástrčky odstranit a kabel připojit do připravené elektroinstalační krabice.

Všechny vodiče součásti musí být vzájemně pospojovány a uzemněny dle ČSN 332000-7-701 (IEC 364-7-701).

Důležité upozornění!

Na dokončené elektroinstalaci musí být provedena výchozí revize podle ČSN 331500 a ČSN EN332000-6-61 ed.2 (IEC 364-6-61/A2).

Výstraha !

Je zakázáno provádět jakékoliv zásahy do masážního systému, jeho elektroinstalace či elektronického vybavení.

Používání spotřebiče dětmi bez dozoru je možné pouze tehdy, jestliže byly uvedeny dostatečné pokyny tak, aby dítě bylo schopné používat spotřebič bezpečným způsobem a rozumělo nebezpečím při nesprávném použití.

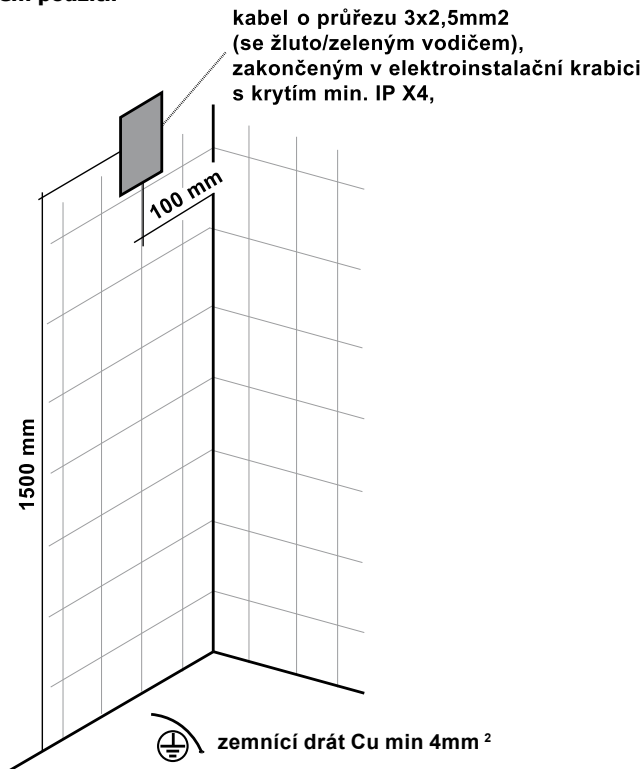

INSTALACE VANIČKY - INŠTALÁCIA VANIČKY

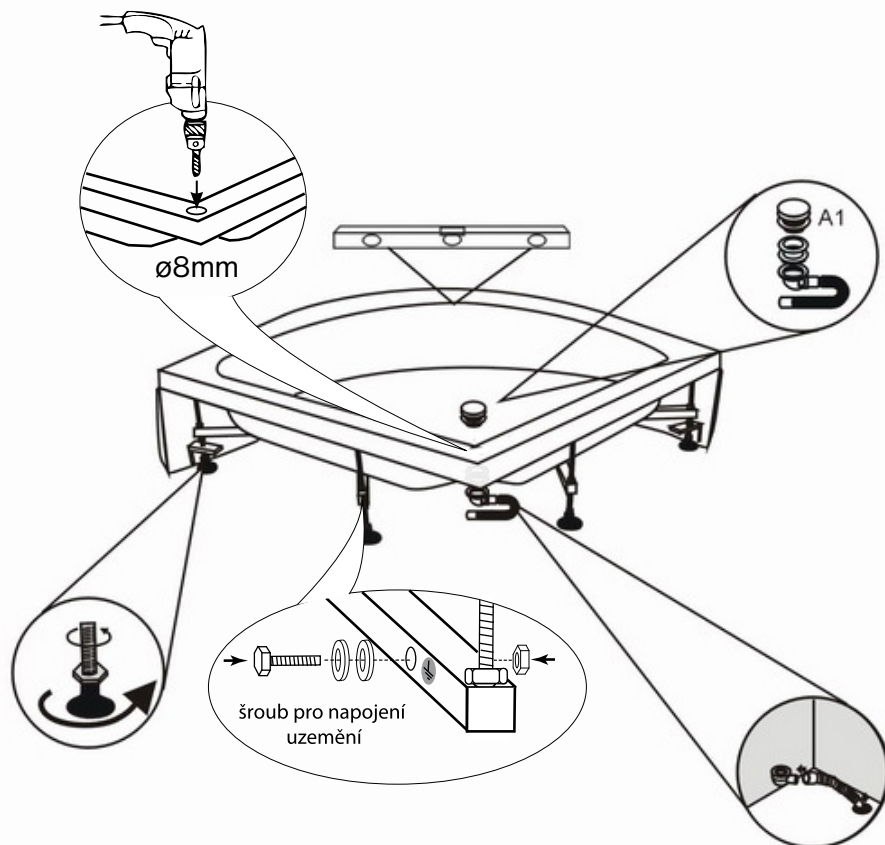
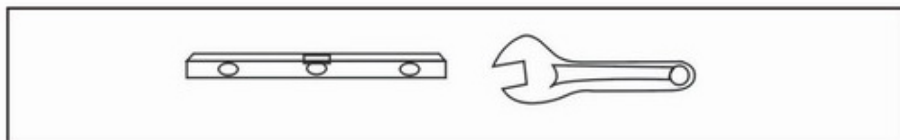

POTŘEBNÉ NÁŘADÍ • POTŘEBNÉ NÁRADIE
 PŘÍSLUŠENSTVÍ • PŘÍSLUŠENSTVO

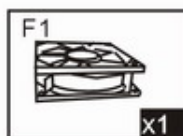
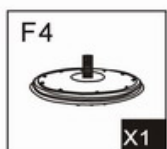
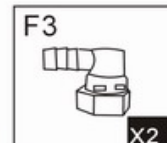
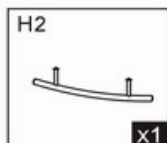
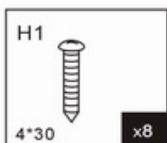
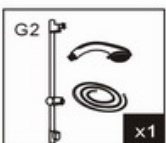
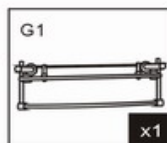
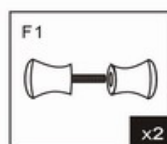
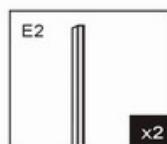
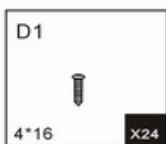
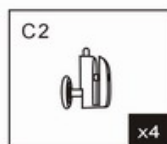
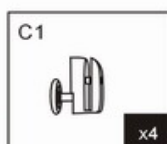
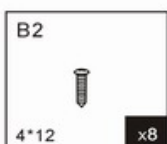
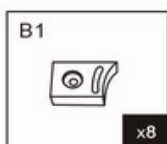
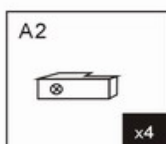
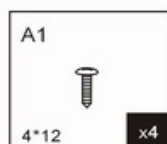
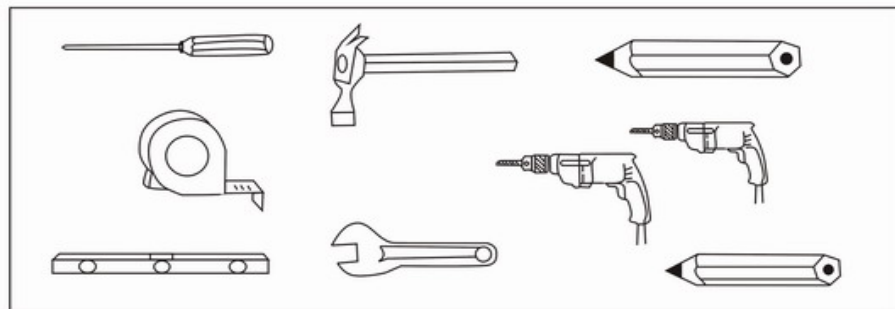

INSTALACE - INŠTALÁCIA

I

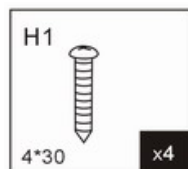
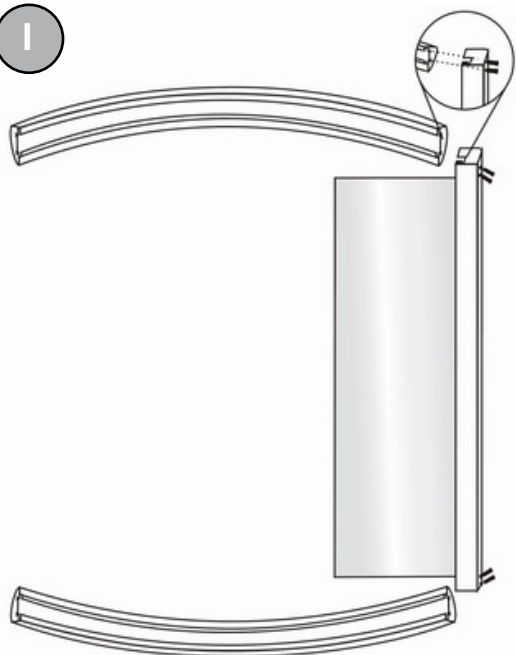

II

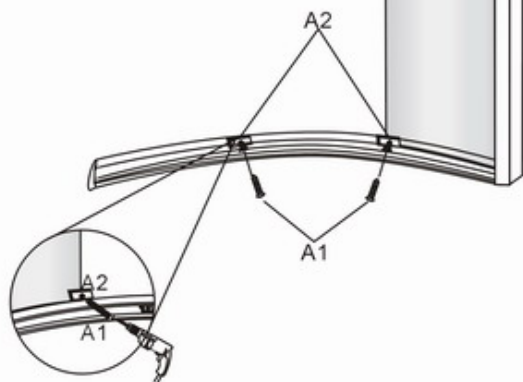
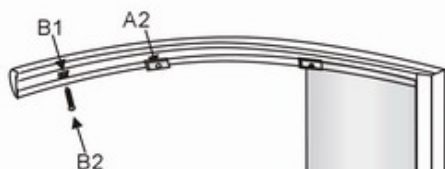
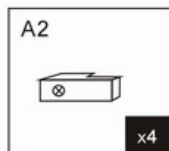
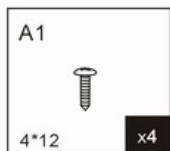
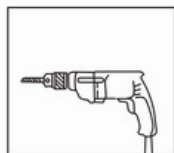

III

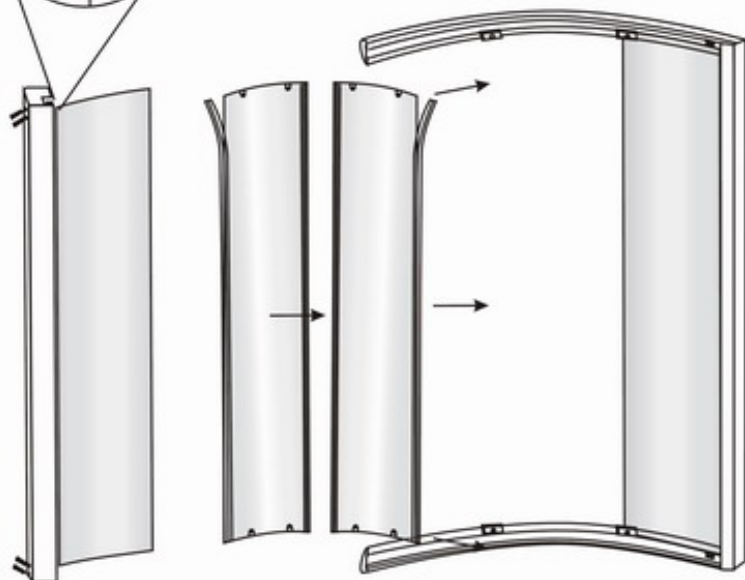
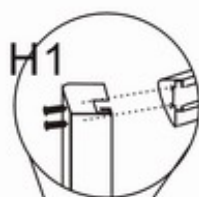
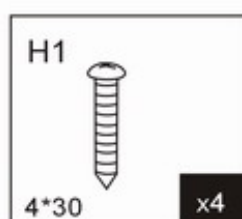
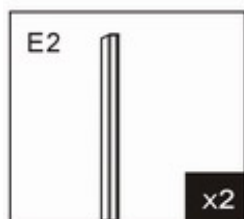
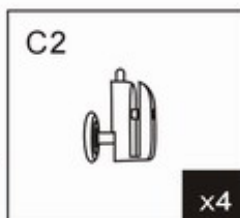
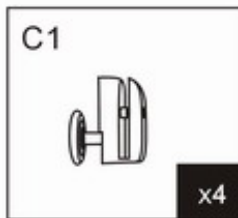

IV

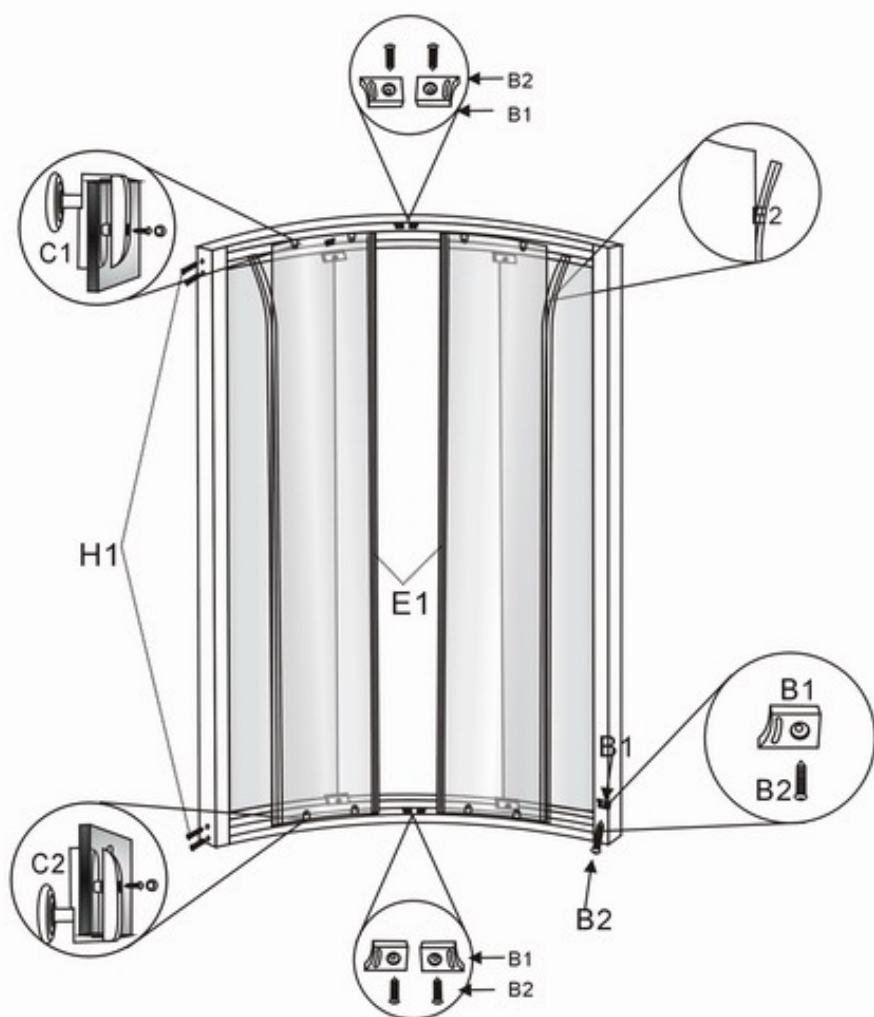
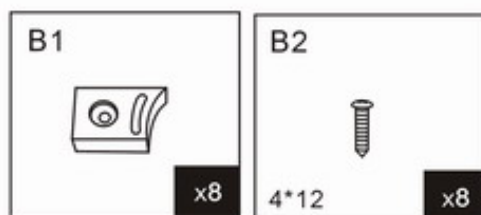

INSTALACE - INŠTALÁCIA

V

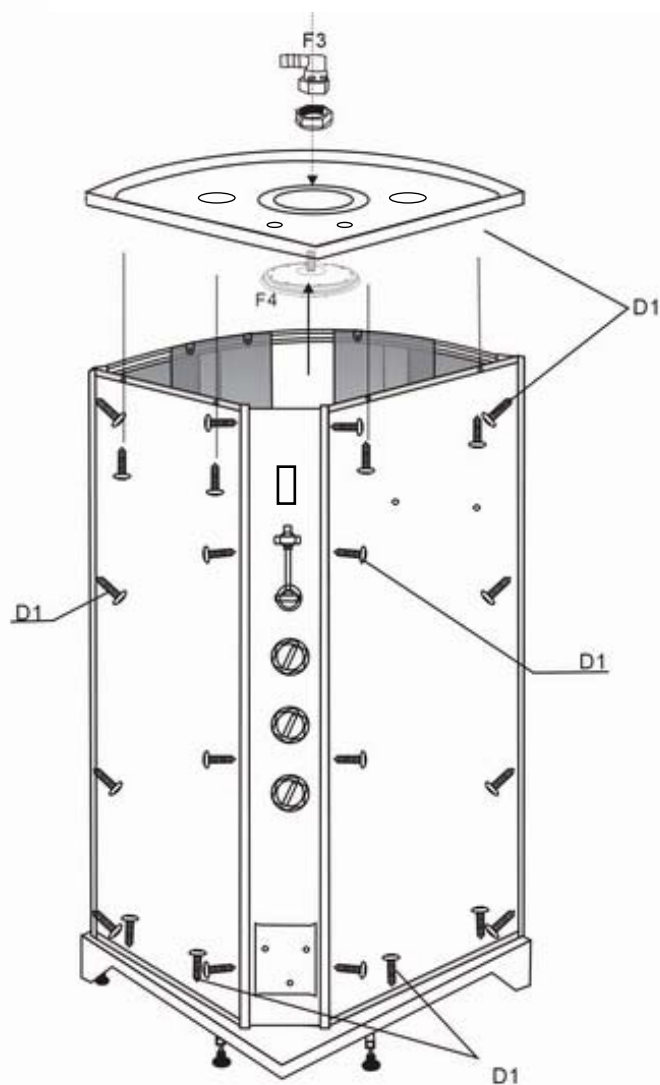
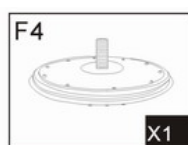
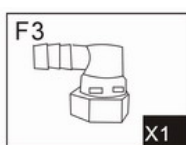
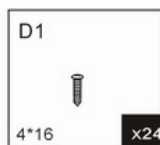
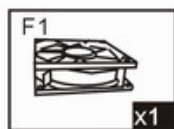

VI

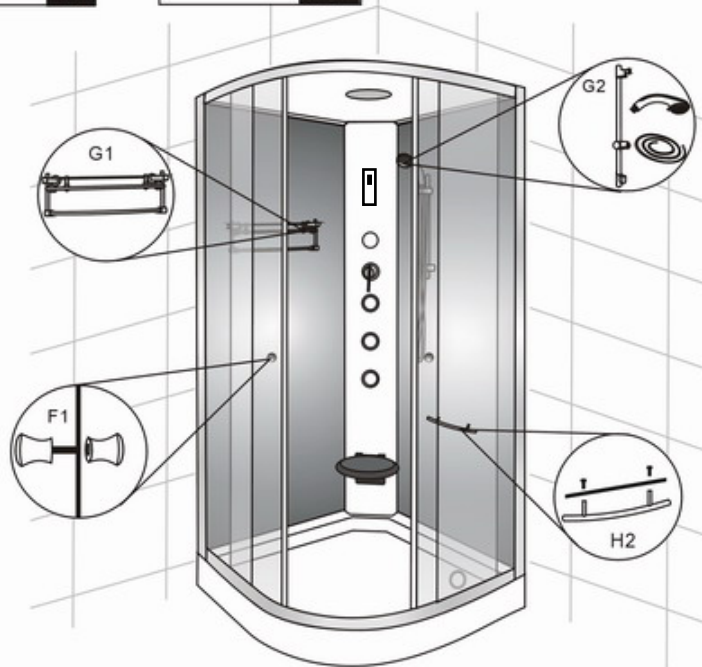
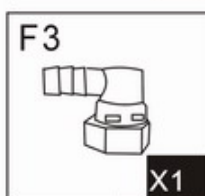
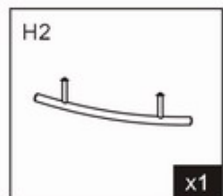
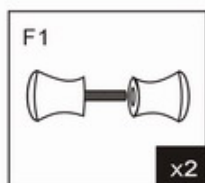
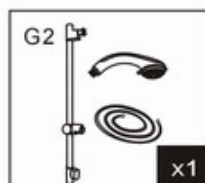
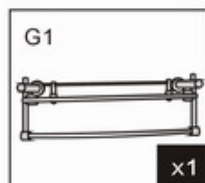
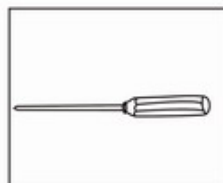

NÁVOD NA POUŽÍVÁNÍ

NÁVOD NA POUŽITIE

NÁVOD NA OBSLUHU SPRCHOVÉ BATERIE

- Nastavení druhu sprchování či masáže se provádí polohovým přepínačem, umístěným nad páčkou k ovládnutí vody. Přepínačem se otáčí na libovolnou stranu pro nastavení na jednotlivé funkce (vyznačené po obvodu přepínače). Poloha přepínače je nastavená správně pokud uslyšíte cvaknutí aretovacího zařízení přepínače.
- Teplotu a tlak vody nastavujeme páčkou umístěnou pod přepínačem
- Ovládání světla, ventilátoru a rádia - viz. následující obrázek.

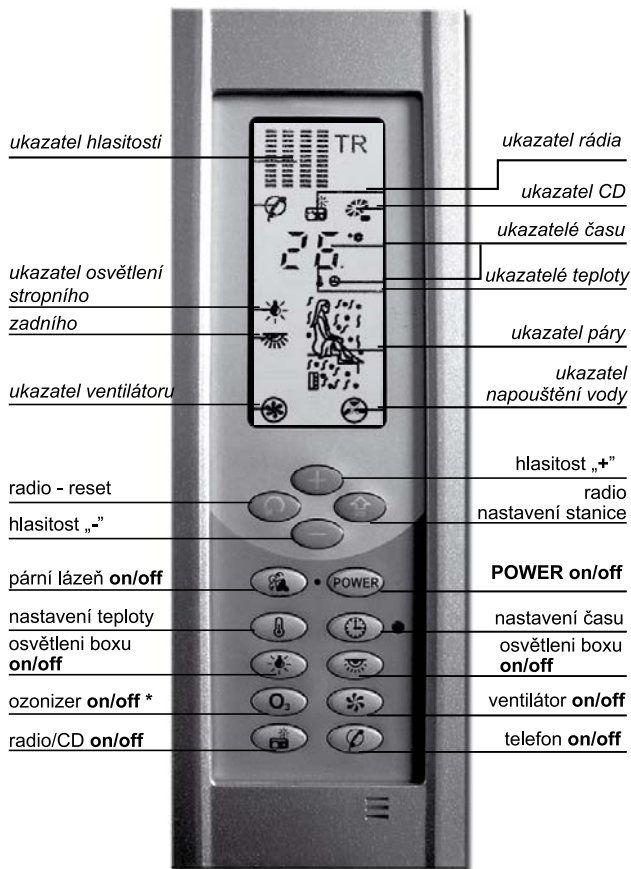

NÁVOD NA POUŽÍVÁNÍ

NÁVOD NA POUŽITIE

Funkce parního vyvíječe:

Před zapnutím ovladače pomocí tlačítka POWER zkontrolujte zda je zapnut přívod vody do parního boxu.

Po zapnutí se rozsvítí dioda u tlačítka POWER.

Jestliže je parní generátor připraven k použití zobrazí se na displeji TEPLOTA.

Nastavení teploty:

Stiskněte tlačítko " **nastavení teploty** " teplota na displeji začne blikat.

Rozsah nastavení je od 20°C - 60°C.

Držte tlačítko déle než tři vteřiny nastavení teploty se zvyšuje.

Po nastavení Vámi zvolené teploty přestane blikat a automaticky se uloží do paměti.

Na displeji se zobrazuje aktuální teplota v boxu.

Parní generátor se vypne v okamžiku když bude teplota v boxu vyšší než nastavená teplota.

Pokud je teplota v boxu nižší než nastavená teplota déle než 30 vteřin parní generátor se sepne.

(nastavená teplota je 45°C) - teplotní čidlo uvnitř ovladače může ukazovat nižší teplotu než je teplota v boxu.

Nastavení času:

Stiskněte tlačítko " **nastavení času** ", čas se bude zvyšovat o 2minuty každým dalším stiknutím.

Rozsah nastavení je od 0-60min.

Když se čas přiblíží k 0 vypne se parní generátor.

Pokud chcete aby se parní vyvíječ znovu zapnul musíte opět nastavit čas a stisknout tlačítko " **parní lázeň on/off** ".

Pokud chcete aby parní generátor byl zapnut bez časového limitu nastavte čas přesně na " 00 ".

Ozonizer O3 (zapnutí / vypnutí):

Stisknutím tlačítka " **ozonizer on/off** " zapnete/vypnete funkci ozonizátor.

(po zapnutí s začne v boxu vytvářet Ozon O3, který ničí choroboplodné zárodky a tím zvyšuje hygienu v boxu)

(Ozonizér použijte pouze v případě že právě nejste uvnitř boxu)

zapnutí parního vyvíječe:

Pokud je v pořádku přívod vody k parnímu generátoru začne generátor vyvíjet páru přibližně do 3minut od zapnutí.

Pokud je přívod vody blokován rozsvítí se na displeji " **ukazatel napouštění vody** " a bliká na displeji " **ukazatel zapnutí parního vyvíječe** ". Parní generátor se vypne a nevyvíjí páru dokud se problém s napouštěním vody neodstraní.

vypnutí parního vyvíječe:

Vypnutí vyvíječe provedete opětovným stiknutím tlačítka " **parní lázeň on/off** ".

Funkce ventilátoru:

Ventilátor zapnete stiknutím tlačítka " **ventilátor on/off** ".

Ventilátor vypnete opětovným stiknutím tlačítka " **ventilátor on/off** ".

Funkce osvětlení boxu:

Osvětelní zapnete stiknutím tlačítka " **osvětlení on/off** ".

Osvětlení vypnete opětovným stiknutím tlačítka " **osvětlení on/off** ".

Funkce rádia (CD):

Rádio zapnete stiknutím tlačítka " **rádio/CD on/off** ".

Nastavení frekvence rádia (v rozsahu FM 87,5 - 108 MHz) provedete stiknutím tlačítka " **radio - nastavení stanice** ".

Rádio se nastaví automaticky na nejbližší funkční frekvenci (pokud chcete zvolit jinou frekvenci stiskněte dané tlačítko znovu) a rádio se naladí na další nejbližší stanici.

Pokud stisknete tlačítko " **radio - reset** " frekvence se nastaví na hodnotu 87,5Mhz a vy můžete znovu nastavit požadovanou frekvenci.

Dalším stiknutím tlačítka " **rádio/CD on/off** " bude zapnut CD přehrávač (je-li zapojen k elektronice).

Dalším stiknutím tlačítka " **rádio/CD on/off** " bude CD přehrávač vypnut.

Funkce telefonu:

Pokud máte připojen k elektronice telefon bude hovor přijmut stiknutím tlačítka " **telefon on/off** ".

Hovor ukončíte dalším stiknutím tlačítka " **telefon on/off** ".

Nastavení hlasitosti:

Hlasitost nastavíte pomocí tlačítek " **hlasitost „-“** a **hlasitost „+“** ".

NÁVOD NA POUŽÍVÁNÍ

NÁVOD NA POUŽITIE

Ukončení parní lázně (sprchy)

po skončení stikněte tlačítko " **POWER on/off** ", aby se vypnul parní generátor.

Displej se vypne po 60ti vteřinách od vypnutí ovladače.

PARNÍ GENERÁTOR se začne automaticky čistit (vypouštět vodu) a zapne se VENTILÁTOR.

Parní generátor bude znovu připraven k zapnutí za dalších 60 vteřin.

ÚDRŽBA:

- Pro pravidelné čištění používejte čisticí prostředky určené k údržbě sprchových koutů a boxů dodávané na našem trhu.
- Sprchové baterie se doporučuje čistit přípravkem SAVO GLANC KOUPELNA firmy Bochemie, s.r.o., nebo zředěným octem. Nepoužívat kyseliny nebo abrazivní prostředky.
- Vodicí části je nutno pravidelně mazat mazacími prostředky odolnými proti vodě. Tento úkon je nutné provádět v závislosti na intenzitě používání a podmínkách ve kterých je masážní box používán. Nejméně však 1× za 2 měsíce.
- Odpojte prosím hlavní elektrický vypínač, jestliže jednotka není používána po dlouhou dobu, tak aby jednotka nebyla dlouho v pohotovostním stavu.
- Doporučuje se čistit parní agregát jednou za 3 měsíce. Vyčistěte zejména vodní nádrž od usazenin, zvláště je-li napojen na tvrdou vodu.
- Doporučuje se následující metoda čištění: Rozpusťte 5 až 10 gramů kyseliny citrónové v 1,4 litru čisté vody, odpojte výstupní potrubí parního generátoru a vlijte dovnitř zředěnou kyselinu. Připojte zpět potrubí, nastartujte jednotku a zahřívajte ji po 30 minut a pak vypusťte vodu z vnitřku.
- Pro pravidelné čištění používejte čisticí prostředky určené k údržbě sprchových koutů a boxů dodávané na našem trhu.

Kdy je saunování nevhodné:

- po vydatném jídle nebo nalačno
- pro jedince, kteří mají problémy s játry a ledvinami
- při virózách a zánětlivých onemocněních
- po požití alkoholických nápojů
- u žen v období menstruace nebo těhotných
- pro jedince, kteří jsou úplně fyzicky nebo psychicky vyčerpaní

Saunování nevyužíváme k hubnutí. Dochází pouze k pocitu ulehčení (vypocení tekutin). Saunování se nedoporučuje při chorobách srdce a krevního oběhu.

NÁVOD NA VÝMĚNU ŽÁROVKY STROPNÍHO OSVĚTLENÍ:

- 1) Rozpojit napájecí konektor daného osvětlení
- 2) odšroubovat horní kryt světla
- 3) vyměnit žárovku (typ JC-10W G4)
- 4) zašroubovat horní kryt světla
- 5) spojit napájecí konektor

TECHNICKÉ PARAMETRY

zdroj napětí

kontrolní napětí

provozní tlak

příkon:

230 V/50 Hz

12 V

1,8-3 bar

2,8 kW

